

LUMINARIA SOLAR

# CUBE

*Solar*

# 4W



Luz neutra  
4000K

# LUMINARIA SOLAR CUBE *Solar*

Luminaria solar Cube. Iluminación exterior eficiente y sustentable. Equipada con tecnología solar, con luz neutra. Su diseño resistente la hace ideal para jardines, accesos, terrazas y espacios al aire libre, asegurando rendimiento y durabilidad en cualquier clima.



Luz neutra  
4000K

**LM** 700 LM  
(160 LM/W)



Sensor de  
nocturno



Panel  
solar

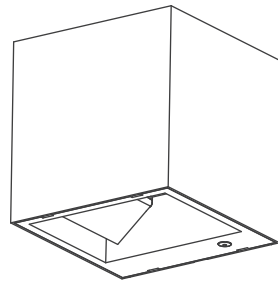
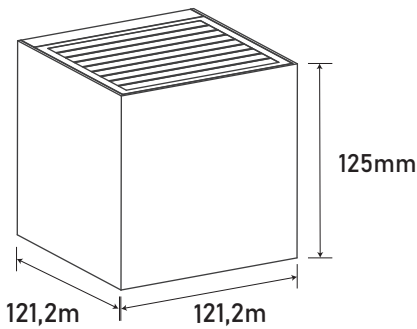

Sistema de regulación de luz

**3** INTENSIDADES  
DE LUZ

 Intensidad BAJA  
25%

 Intensidad MEDIA  
50%

 Intensidad ALTA  
100%

## ESPECIFICACIONES TÉCNICAS

MODELO	IM0302002	PESO	470g
POTENCIA	4w	MATERIAL	Abs+pc
FLUJO LUMINOSO	700lm	ÁNGULO DE DETECCIÓN	120°
LÚMENES POR WATT	160 l/mxw	DISTANCIA DE DETECCIÓN	3m <sup>2</sup> máx.
VIDA ÚTIL	15.000hs	ALTURA MÁX, DE INSTALACIÓN	2,5mtr
FRECUENCIA	50hz	TIEMPO DE CARGA	7hs
CRI	>80	TIPO DE PANEL SOLAR	Monocristalino
PROTECCIÓN IP	IP54	TIPO DE CHIP	2835-16pcs
ÁNGULO	Ajustable	DURACIÓN EN DÍA LLUVIOSO	7 días máx.
TEMPERATURA DE LUZ	Neutra 4000K	DIM	No
TAMAÑO	121,2x121,2x125mm	CLASE	1
LUZ	Bidireccional	GARANTÍA	2 años

## PRECAUCIONES

- Mantenga la lámpara alejada del fuego y evite que entre en contacto con fuentes de calor de alta temperatura.
- No desmonte ni modifique el producto sin autorización para evitar daños o riesgos de seguridad.
- Si la batería deja de funcionar correctamente, reemplácela por una nueva del mismo modelo.
- Este producto es resistente al agua, pero no es sumergible. No lo coloque en agua ni en lugares con alta humedad.

# LUMINARIA SOLAR CUBE Solar

## PARTES PRINCIPALES



0%

25%

50%

100%

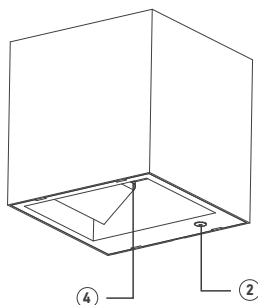
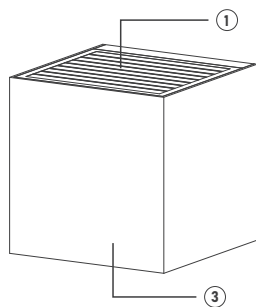

- ① Panel Solar
- ② Interruptor
- ③ Cuerpo de lámpara
- ④ LED

## INSTALACIÓN DEL DISPOSITIVO

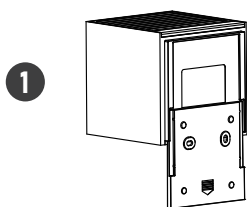

1 Retire la película protectora del panel solar.

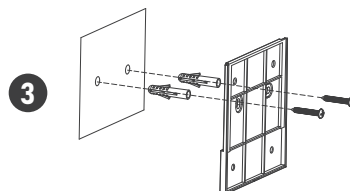

3 Fije el soporte de montaje a la pared con tornillos

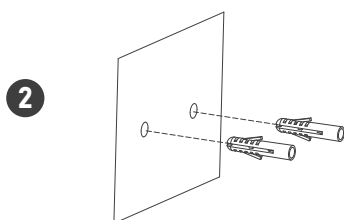

2 Perfore la pared y coloque los anclajes.

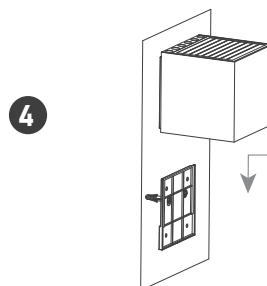

4 Cuelgue el cuerpo de la lámpara en el soporte de montaje.

## INSTRUCCIONES DE FUNCIONAMIENTO



### Botón de encendido

**ON/OFF:** Mantenga presionado para encender o apagar.  
(Cuando se enciende correctamente, la lámpara se iluminará en la oscuridad y se apagará durante el día.)

**Cambio de modo de iluminación:** Presione brevemente.